

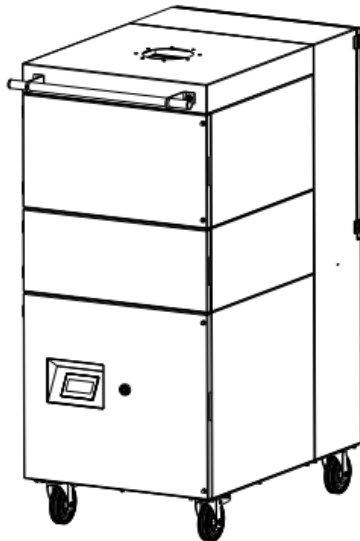

Mode d'emploi

(traduction du mode d'emploi original)

CartMaster 1 IFA



CartMaster 2 IFA

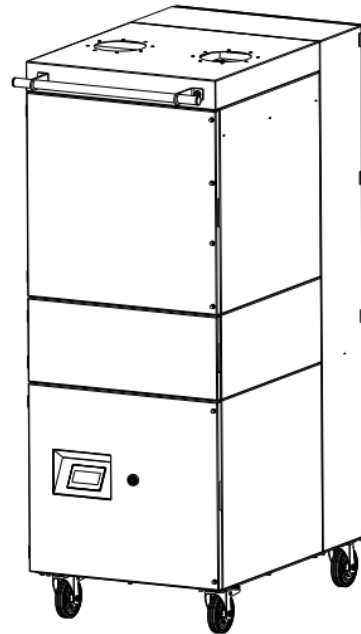

Sommaire

1. Généralités	3
2. Description de l'unité	4
2.1. Représentation de l'unité	4
2.2. Mode opératoire de l'unité	6
2.3. Utilisation conforme	6
2.4. Risque résiduel	6
3. Consignes de sécurité	7
3.1. Définition des symboles de danger	7
3.2. Consignes générales de sécurité	7
4. Stockage, Transport et installation du dispositif	8
5. Mise en service	8
5.1. Connexion d'un élément de collecte	9
5.2. Connexion électrique	9
5.3. Enduire les cartouches filtrantes d'un adjuvant de filtration	10
5.4. Raccord de l'alimentation en air comprimé	10
5.4.1. Raccord à air comprimé pour le dépoussiérage des cartouches filtrantes	10
6. Opération de l'unité	11
6.1. Description des éléments de réglage	11
7. Maintenance	12
7.1. Remettre à l'état d'entretien	13
7.2. Dépoussiérer les cartouches filtrantes	14
7.3. Remplacez les cartouches filtrantes	15
7.4. Vider le collecteur de poussière	20
7.5. Vider l'eau de condensation	21
7.6. Enduire les nouvelles cartouches du filtre d'un adjuvant de filtration	22
8. Démontage / Mise au rebut	23
9. Diagnostic / Résolution des pannes	24
10. Liste des pièces détachées	26
11. Données techniques	27
12. Déclaration CE de conformité	28
13. Protocole d'instruction	29
14. Intervalles d'entretien	30
14.1. Les entretiens en fonction de l'utilisation	30
14.2. Entretiens généraux	30
14.2.1. Inspection visuelle de l'unité	31
14.2.2. Inspection visuelle des conduites pneumatiques	31
14.2.3. Essai de fonctionnement de l'unité	32
14.2.4. Contrôle électrique des conduites électriques et des mises à la terre	32

1. Généralités

Nous vous félicitons pour l'achat du produit de TEKA.

Nos ingénieurs ont pour objectif le développement continu de nos systèmes de filtre afin de garantir qu'ils soient toujours à la pointe de la technologie. Malgré tout, une application erronée ou des erreurs humaines peuvent constituer une menace pour votre sécurité. Pour une utilisation efficace du système de filtre, veuillez respecter les points suivants



Le transport, l'opération, la maintenance et la réparation de l'unité doivent uniquement être effectués par du personnel autorisé et formé. L'opérateur veille à ce que le personnel opérant prend note de ce manuel d'utilisation.

Veuillez lire ce mode d'emploi avant d'utiliser le dispositif et respecter les consignes de sécurité, afin d'éviter les blessures !

Veuillez bien conserver ce mode d'emploi ! Considérez ce mode d'emploi comme faisant partie intégrante du produit !

Respectez toutes les consignes mentionnées sur le produit !

Des modifications ou des reconstructions que l'opérateur effectue sur l'unité sans l'autorisation du fabricant peuvent être des nouvelles sources de danger ou conduire à l'invalidité des réclamations sous garantie.

Respectez les indications du fabricant. N'hésitez pas à contacter le fabricant en cas d'incertitudes :

Tel: +49 2541-84841-0

E-Mail: info@teka.eu

2. Description de l'unité

2.1. Représentation de l'unité

Exemple d'installation:

CartMaster 1 IFA:

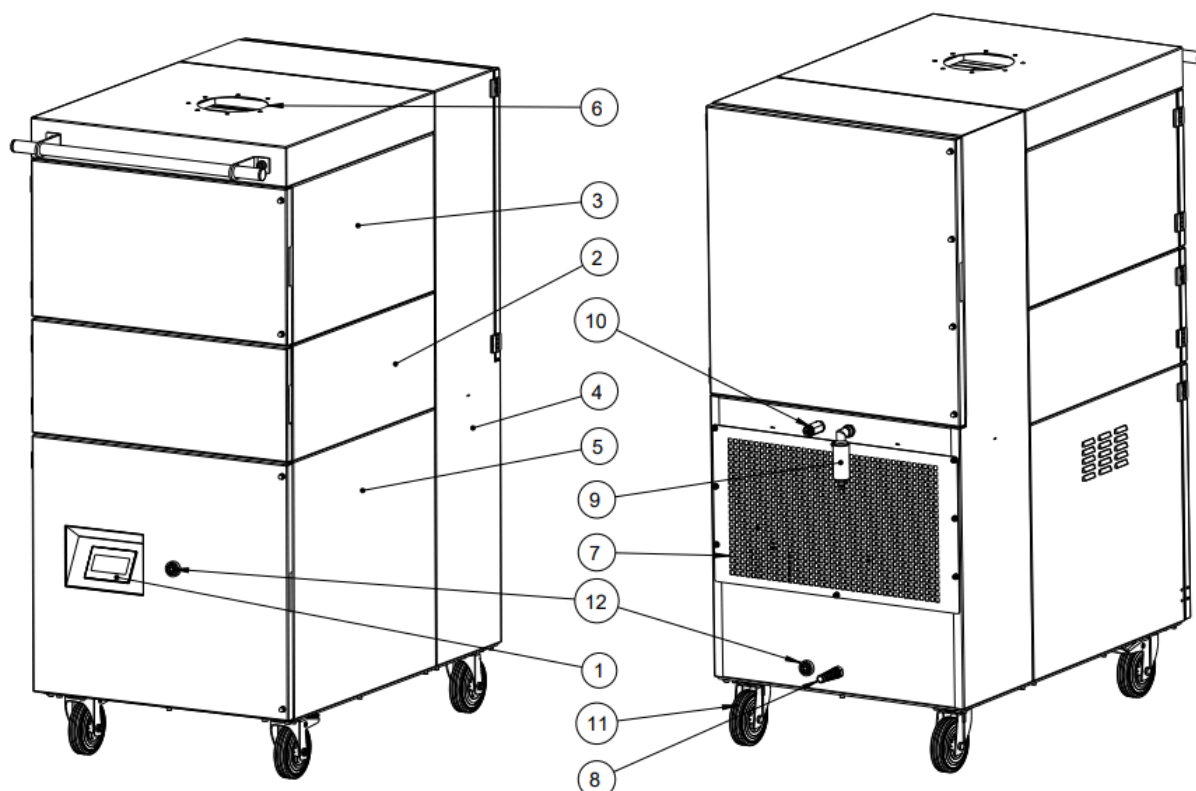

Z.Nr. 20062708

Pos.1	Clavier de la commande	Pos.8	Câble de distribution avec fiche d'alimentation
Pos.2	Boîtier de collecteur de poussière	Pos.9	Douille d'insertion pour l'air comprimé
Pos.3	Boîtier de filtre	Pos.10	Soupape de décharge pour l'air comprimé
Pos.4	Boîtier de dépoussiérage	Pos.11	Roulettes
Pos.5	Boîtier de ventilateur	Pos.12	Avertisseur sonore
Pos.6	Orifice d'aspiration		
Pos.7	Grille d'air évacué		

CartMaster 2 IFA:

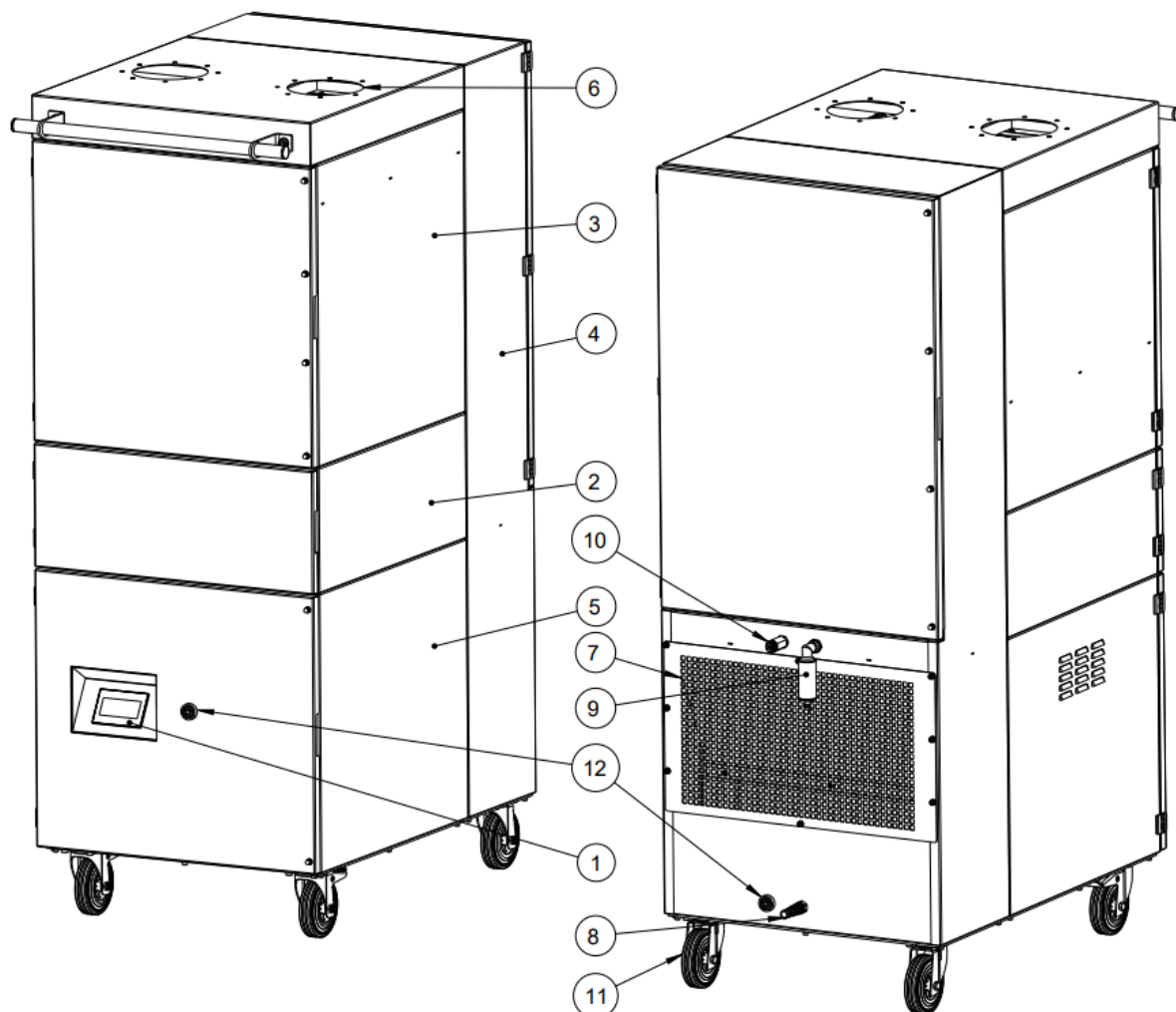

Z.Nr. 20061702

Pos.1	Clavier de la commande	Pos.8	Câble de distribution avec fiche d'alimentation
Pos.2	Boîtier de collecteur de poussière	Pos.9	Douille d'insertion pour l'air comprimé
Pos.3	Boîtier de filtre	Pos.10	Soupape de décharge pour l'air comprimé
Pos.4	Boîtier de dépoussiérage	Pos.11	Castor
Pos.5	Boîtier de ventilateur	Pos.12	Avertisseur sonore
Pos.6	Orifice d'aspiration		
Pos.7	Grille d'air évacué		

2.2. Mode opératoire de l'unité

L'unité de filtration sert à aspirer et filtrer l'air pollué (conformément à l'utilisation conforme). Dans la section de filtration de l'unité, l'air est purifié sur la surface des cartouches filtrantes. La poussière séparée est collectée dans un collecteur de poussière. Une surveillance automatique des filtres signale la nécessité de nettoyer ou de remplacer le filtre. L'air purifié est conduit dans la zone de travail via une grille d'évacuation.

2.3. Utilisation conforme

L'appareil est destiné à un usage commercial. Si l'équipement est mis à la disposition du public, il ne doit jamais être utilisé sans surveillance par le personnel autorisé par l'exploitant.

L'unité de filtration est destinée à l'aspiration et à la filtration des poussières et des fumées produites lors de l'assemblage et de la coupure thermique des métaux. L'unité de filtration est entre autres appropriée pour séparer des fumées de soudure des aciers alliés et non alliés, ainsi que des aciers chrome-nickel fortement alliés et satisfait ainsi la catégorie de séparation des fumées de soudure la plus élevée « W3 » selon DIN EN ISO 21904-1 / -2.

	AVERTISSEMENT
	Une utilisation non conforme de l'unité peut entraîner un endommagement des pièces et même conduire à des risques pour la vie ou l'intégrité corporelle !
	L'unité ne doit pas être utilisée pour aspirer des fumées de soudure contenant de la vapeur d'huile, des poussières et gaz explosifs, des mélanges hybrides, des substances incandescentes ou brûlantes, des gaz, de l'eau, etc. L'unité ne doit pas être mise en opération dans les zones explosives.
	Risques liés au dégagement d'un incendie.
	Si le matériau aspiré est de la fumée / des poussières inflammables, l'exploitant doit déterminer au préalable les mesures de protection à prendre contre l'incendie.
	Perte de la certification « W3 » et risques pour la vie et le corps en cas d'utilisation de pièces de rechange non originales.
	Seules des pièces de rechange originales TEKA peuvent être utilisées. Dans le cas contraire, la machine perd sa certification "W3" selon la norme EN ISO 21904-1 / -2.

2.4. Risque résiduel

	ATTENTION
	Danger dû à la présence éventuelle de matières dangereuses dans le flux d'air évacué.
	Comme l'appareil ne contrôle pas la qualité de l'air dans le flux d'évacuation, nous vous recommandons de toujours diriger le flux d'évacuation de notre appareil vers des zones (par exemple vers l'extérieur, à l'air libre) où il n'y a pas de danger pour les êtres vivants. Pour ce faire, il est nécessaire d'installer une conduite d'évacuation d'air appropriée au niveau de l'unité de filtration.

3. Consignes de sécurité

3.1. Définition des symboles de danger

Le dispositif a été construit selon l'état de la technique et des règles techniques reconnues en matière de sécurité. Il est cependant possible que son utilisation expose l'opérateur ou les tiers à des risques de blessures ou de mort. La machine est aussi susceptible d'être endommagée ou de provoquer d'autres dégâts. Dans ce manuel d'utilisation nous mettons en garde en utilisant des indications correspondantes.

	AVERTISSEMENT
	AVERTISSEMENT Ces indications indiquent des dangers qui peuvent conduire à <u>des blessures ou à la mort</u> .

	ATTENTION
	ATTENTION Ces indications indiquent des dangers qui peuvent conduire à <u>des blessures</u> .

	AVIS
	AVIS Ces indications indiquent des dangers qui peuvent conduire à <u>des dégâts matériels</u> .

	Des notes d'informations ne sont pas des indications de danger, mais elles attirent l'attention sur des informations utiles.
---	--

3.2. Consignes générales de sécurité

	AVERTISSEMENT
	Risques liés à une utilisation inappropriée / des travaux non autorisés. L'exploitant doit assurer que le personnel autorisé par lui-même a été informé de toutes les instructions de ce manuel. L'exploitant veille à ce que tous les travaux ne sont effectués que par du personnel qualifié et instruit. Nous vous conseillons d'utiliser à cet effet le protocole d'instruction (voir chapitre « Protocole d'instruction »). Des non-spécialistes sont autorisés à utiliser l'unité après avoir reçu des instructions adéquates. Mais ils ne sont pas autorisés à effectuer des installations, des réparations et des maintenances. Risques provoqués par un incendie. En cas d'incendie, si possible, l'unité doit immédiatement être mise en arrêt ou déconnectée de l'alimentation. L'opérateur doit au préalable déterminer des mesures d'extinction qui doivent immédiatement être entamées.

	AVERTISSEMENT
	Danger provoqué par un risque d'électrocution. L'opérateur veille à ce que des installations et des moyens d'exploitation électriques ne soient pas montés, modifiés ou maintenus en bon état par un électricien ou sous la direction

et la surveillance d'un électricien spécialisé. N'effectuez aucun travail sur les composants si vous n'êtes pas sûr qu'ils ne sont pas sous tension. Si cela s'avère nécessaire, veuillez couper l'alimentation électrique du dispositif et sécurisez-le contre une remise en service.

4. Stockage, Transport et installation du dispositif



AVERTISSEMENT

Risque de blessure lié à des éléments de l'unité renversés ou non fixés lors du stockage ou du transport.

L'unité doit être sécurisée contre tout renversement et glissement lors du stockage et du transport. Personne ne doit se tenir sous ou à côté de la charge lorsque celle-ci est soulevée ou déposée. Les chariots élévateurs/chariots à fourche/grues de transport doivent avoir une force portante suffisante. Faites attention aux inégalités du sol lors du transport. Évitez une mise en mouvement par secousses.

Risque lié à des renversements et des dégâts fonctionnels au lieu d'installation.

L'unité doit être installée sur un support approprié. Le support doit être sans vibration et aligné horizontalement. L'opérateur doit vérifier la charge admissible du support. Dès que l'unité arrive à sa destination finale prévue, les freins des roues de guidage doivent être activés.



AVIS

Endommagement ou déficience fonctionnelle de l'unité liés à des intempéries.

L'unité doit être entreposée dans un endroit sec et être protégée contre l'humidité lors du transport. L'unité n'est en principe pas conçue pour une utilisation à l'extérieur.

5. Mise en service



AVERTISSEMENT

Risques provoqués par une installation défectueuse de l'unité.

Assurez-vous avant la mise en service de l'unité que les mesures de mise en service décrites dans ce chapitre soient effectuées. Avant la mise en marche toutes les portes de l'unité doivent être fermées et toutes les connexions nécessaires doivent être raccordées. Veuillez ne pas utiliser l'unité si des pièces sont défectueuses, manquantes ou endommagées. Contrôlez le bon état de l'unité avant la mise en marche. L'unité ne doit pas être opérée sans éléments de filtrage.



AVIS

Endommagement des conduites de distribution.

Assurez-vous que les conduites de distribution sont protégées contre des endommagements causés par un chariot à fourche ou similaire. Protégez toutes les conduites de distribution contre la chaleur, l'humidité ou des arêtes pointues.

5.1. Connexion d'un élément de collecte

Pour capturer l'air pollué - selon l'utilisation conforme - il faut connecter un élément de collecte (bras d'aspiration, tuyau flexible d'aspiration, ...) à l'orifice d'aspiration (cf. chapitre 2.1).



Le montage d'un bras d'aspiration est décrit dans son mode d'emploi séparé.

Si vous utilisez un dispositif de captage avec une hotte d'aspiration, celle-ci doit être raccordée de telle manière qu'elle suive le cordon de soudure et qu'elle puisse, si possible, profiter des mouvements de soudure d'origine thermique.

⚠ ATTENTION Il faut toutefois éviter des connexions entre la pièce d'œuvre et la hotte d'aspiration (et en général entre la pièce d'œuvre et l'unité de filtrage) afin que le courant de soudage ne puisse pas revenir dans la machine à souder via le conducteur de protection de l'unité de filtrage.

5.2. Connexion électrique



ATTENTION

Risque pour la santé provoqué par des opérations de décolmatage involontaires.
Ne mettez pas la commande en marche avant que l'unité soit opérationnelle.



AVIS

Risque de dégâts matériels provoqué par une fausse tension d'alimentation.
Respectez la correcte alimentation en courant lors de la connexion. Respectez les indications sur la plaque signalétique.

- Connectez le câble de distribution (cf. chapitre 2.1.) au réseau électrique.
- Lors de la première mise en marche, veillez à ce que la roue à aubes du ventilateur tourne dans le bon sens. Sinon, une faible puissance d'aspiration en est la conséquence. Pour le contrôle visuel, une étiquette est collée au fond du boîtier collecteur de poussières (cf. chapitre 2.1). Pour les bornes de raccordement de 400V et 500V, le champ tournant peut être réglé incorrectement et doit, le cas échéant, être modifié. Mettez l'unité en service pour une courte durée et remettez-la hors service. Le ventilateur démarre lentement, et le sens de rotation peut être comparé à l'étiquette.



⚠ ATTENTION Dans le cas d'un mauvais sens de rotation du ventilateur, la puissance d'aspiration est réduite.

5.3. Enduire les cartouches filtrantes d'un adjuvant de filtration

Pour une durée de service prolongée des cartouches filtrantes, nous recommandons de les traiter avec un adjuvant de filtration. Vous pouvez enduire les cartouches filtrantes avec l'adjuvant de filtration lors de la mise en service à l'emplacement prévu. Quand l'opérateur commande et installe des nouvelles cartouches filtrantes, nous recommandons de les enduire avant la première mise en service.



Veillez lire et respecter le point « Enduire les nouvelles cartouches filtrantes d'un adjuvant de filtration » dans le chapitre « Maintenance ». Ici vous trouverez également une description du fonctionnement de l'adjuvant de filtration.

5.4. Raccord de l'alimentation en air comprimé



AVIS

L'air comprimé doit être sec et exempt d'huile.

La qualité de l'air comprimé doit respecter conformément à la norme ISO 8573-1:2010 au moins les exigences suivantes: [7:4:4]

- Taille des particules: $<40\mu\text{m}$
- Point de rosée de pression: $\leq +3^\circ\text{C}$
- Contenu d'huile: $\leq 5\text{mg/m}^3$

5.4.1. Raccord à air comprimé pour le dépoussiérage des cartouches filtrantes

L'installation est équipée d'un système de nettoyage automatique des cartouches du filtre. Le nettoyage est opéré par un système pneumatique via un réservoir à air comprimé.



Si l'alimentation en air comprimé est coupée, les cartouches du filtre se salissent très vite.

- L'alimentation en air comprimé externe doit être effectuée à l'aide d'un tuyau à air comprimé admissible. Pour le raccord à l'unité, le tuyau à air comprimé doit être équipé d'un raccord rapide pour une douille d'insertion DN 7,2.

AVIS L'air comprimé doit être sec et exempt d'huile.

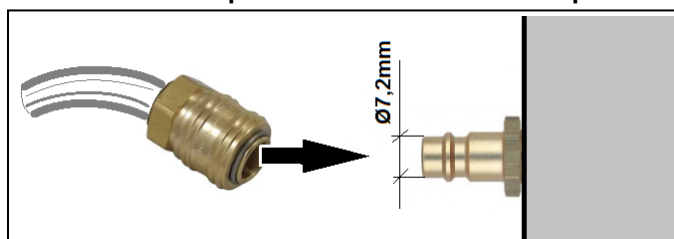

- La pression de service de l'alimentation en air comprimé doit être entre 3 bars au minimum et 4 bars au maximum.

AVIS Si la pression est trop faible, le réservoir d'air comprimé n'atteint pas assez rapidement la pression de service nécessaire pour le décolmatage qui suit. Si la pression est trop élevée, il y a un risque de dégâts matériels.

- Connectez le tuyau à air comprimé à la douille d'insertion (cf. chapitre 2.1).

6. Opération de l'unité

6.1. Description des éléments de réglage



Veillez trouver les fonctions de commande, possibilités de réglage du programme, guidage par menu, messages d'erreur, etc. dans le mode d'emploi de la commande compris dans la livraison. Ici se trouvent aussi des explications des éléments de réglage du tableau de bord.

Éléments de réglage pour des messages d'état et d'erreur		
Représentation	Désignation	Description / fonction
	Avertisseur sonore	Quand l'avertisseur sonore résonne, l'unité signale une erreur. Observez le message d'erreur sur l'écran de la commande.

En fonction des réglages entrés dans la commande, il est possible que des dépoussiérages supplémentaires des cartouches filtrantes surviennent quand l'appareil est éteint. Le clapet d'étranglement de la hotte d'aspiration doit toujours être refermé après la mise en hors service de l'appareil pour éviter que de la poussière ne sorte de la hotte d'aspiration du bras d'aspiration.

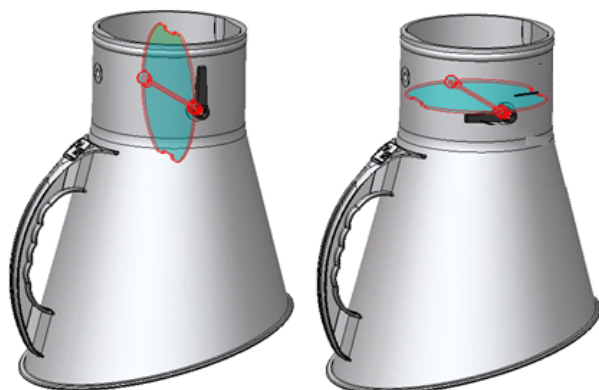

Clapet d'étranglement OUVERT

Clapet d'étranglement FERMÉ

7. Maintenance

Conformément aux réglementations nationales en vigueur, l'opérateur doit réaliser des essais de mise à l'épreuve et de fonctionnement. S'il n'y a pas de réglementations nationales différentes, nous recommandons des inspections visuelles et des essais de fonctionnement de l'unité réguliers conformément au chapitre « Intervalles d'entretien ».



Vous trouverez le chapitre « Intervalles d'entretien » à la fin de ce document. Les entretiens généraux (inspection visuelle, etc.) y sont également définis.

Au chapitre « Intervalles d'entretien » vous trouverez également des indications sur les intervalles d'entretien des éléments de filtrage. Mais il ne s'agit que des recommandations. Selon le cas d'application (travail en plusieurs équipes, poussières produites,...) il peut être nécessaire d'adapter les intervalles d'entretien par l'opérateur.

Les entretiens nécessaires en raison de l'opération de l'unité sont décrits ici.



AVERTISSEMENT

Les opérations effectuées sur l'installation ouverte vous exposent à un danger d'électrocution et de remise en marche inopiné de la machine. Dans ces deux cas, de sérieux risques de blessures et de mort existent.

Mettez l'unité en mode de maintenance avant de nettoyer et maintenir l'unité, avant d'échanger des pièces ou avant de changer vers une fonction différente (cf. chapitre « Remettre à l'état d'entretien »).

La remise en service de l'appareil doit être effectuée exclusivement après avoir vérifié que le dispositif se trouve dans un état de fonctionnement correspondant à celui d'avant la panne.

Risques pour le corps et la vie en cas d'utilisation de pièces de rechange non originales.

Seules les pièces de rechange d'origine de TEKA doivent être utilisées.



ATTENTION

Danger potentiel pour les voies respiratoires en raison.

Toutes les opérations de maintenance doivent être effectuées dans un espace suffisamment aéré et le port d'un masque de protection adapté est obligatoire ! Nous recommandons : un demi-masque de protection respiratoire DIN EN 141/143 niveau de protection P3. Lors des opérations de maintenance, traitez les filtres et les composants de manière prudente afin d'éviter des tourbillons de poussière.



L'opérateur est obligé de stocker et d'éliminer la poussière accumulée dans le respect des directives nationales et régionales. Lors des opérations de maintenance et de nettoyage, veuillez respecter toutes les directives environnementales en vigueur. Les polluants et les filtres doivent être stockés et éliminés conformément aux directives en vigueur. Nous vous conseillons de contacter une société locale spécialisée dans l'élimination de déchets en cas d'incertitudes.

7.1. Remettre à l'état d'entretien

- Mettez l'unité hors service. Retirez ensuite la fiche d'alimentation. Sécurisez l'unité contre une remise en marche non autorisée pendant la maintenance.
- Déconnectez le tuyau à air comprimé de l'alimentation en air comprimé externe de la douille d'insertion (cf. chapitre 2.1).
- Videz le réservoir d'air comprimé en ouvrant la soupape de décharge (cf. chapitre 2.1) à l'aide d'un tournevis approprié. En ouvrant la soupape de décharge des petites quantités d'eau condensée peuvent sortir. Refermez la soupape de décharge quand le réservoir d'air comprimé est entièrement vidé.
⚠ ATTENTION L'ouverture de la soupape de décharge peut provoquer un jet d'air comprimé.
- À la fin des travaux de maintenance l'unité peut être reconnectée au réseau électrique et à l'alimentation en air comprimé externe.

7.2. Dépoussiérer les cartouches filtrantes

	ATTENTION
Un soudain jet d'air comprimé et des soulèvements de tourbillon de poussières sont possibles, provoqués par un décolmatage automatique avec une porte de service ouverte.	
Pendant l'opération de l'unité, la porte de service du boîtier du filtre ne doit pas être ouverte. Cela vaut également pour l'état opérationnel de l'unité (standby), car il y a également la possibilité d'un décolmatage automatique (nettoyage secondaire).	

Les cartouches filtrantes sont des filtres repris et peuvent être décolmatées. Le décolmatage des cartouches filtrantes a lieu automatiquement.

Le degré de pollution des cartouches filtrantes est surveillé de manière électronique. Afin de garantir la puissance d'aspiration nécessaire de l'unité, le décolmatage des cartouches filtrantes commence automatiquement quand une valeur prédéfinie de la pression différentielle est atteinte. Si la valeur n'est toujours pas inférieure à cette valeur prédéfinie de la pression différentielle après le décolmatage des cartouches filtrantes, un nouveau décolmatage commence. L'unité de filtration reste en service pendant le décolmatage automatique. Le jet d'air comprimé arrive de manière opposée à la direction d'aspiration. La poussière décolmatée tombe vers le bas dans le bac collecteur de poussières. Selon les paramétrages de la commande, il peut y avoir des nettoyages secondaires des cartouches filtrantes également quand l'unité est arrêtée.

Quand la valeur de la pression différentielle maximale admissible est atteinte, l'unité déclenche une alarme (cf. chapitre « Description des éléments de réglage »). La cartouche filtrante doit être remplacée si, malgré le décolmatage automatique de la cartouche, la valeur n'est toujours pas inférieure à la valeur d'alarme. (cf. chapitre : « Échanger les cartouches filtrantes »).

Les valeurs de la pression différentielle dans la commande qui déclenchent un décolmatage ou une alarme filtre sont des valeurs prédéfinies adaptées à l'unité de filtration. Vous trouverez des informations détaillées sur le mode opératoire dans le mode d'emploi séparé de la commande.







Dans le cas de l'utilisation des éléments de collecte avec hotte d'aspiration, disponibles en option, fermez la soupape à papillon dès que l'unité est arrêtée. Sinon la poussière peut dégager de la hotte d'aspiration lors des nettoyages secondaires automatiques possibles.



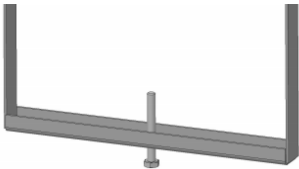

7.3. Remplacez les cartouches filtrantes

Échanger les cartouches filtrantes devient nécessaire quand les cartouches filtrantes sont saturées de saleté à un point que l'« alarme filtre » revient à des intervalles très courts ou de manière permanente malgré le dépoussiérage. (L'« alarme filtre » est décrit au chapitre « Dépoussiérer les cartouches filtrantes »).

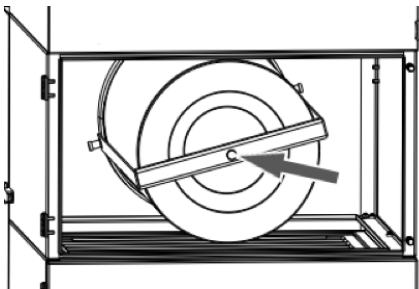
	ATTENTION				
	<p>Des tourbillons de poussière sont possibles en raison des cartouches filtrantes polluées. Risque de décolmatage automatique involontaire lorsque l'installation est éteinte.</p> <p>La cartouche filtrante doit être décolmatée avant l'échange. Ceci a lieu en effectuant 3 x un décolmatage manuel via la commande de l'unité (cf. mode d'emploi séparé). Mettez l'unité de filtration en arrêt sans déconnecter l'unité de l'alimentation électrique. Après le décolmatage, déconnectez l'unité de filtration de l'alimentation électrique et sécurisez-la contre une remise en service. Attendez environ 5 minutes après le décolmatage des cartouches filtrantes avant d'ouvrir la porte de service du boîtier du filtre.</p>				
<table border="1"><tr><td></td><td></td><td></td><td></td></tr></table>					

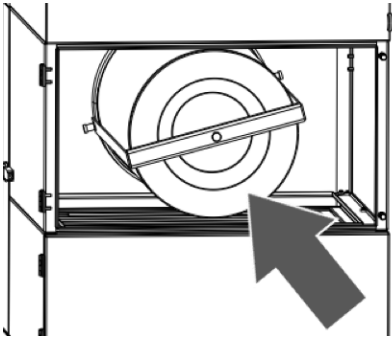
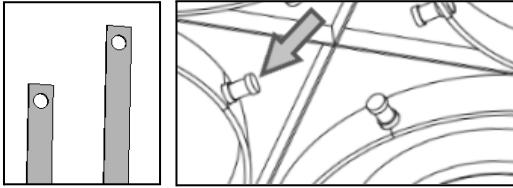
	Nous recommandons de traiter des nouvelles cartouches filtrantes avec l'adjuvant de filtration avant la première mise en service. Respectez les indications du chapitre « Enduire les nouvelles cartouches filtrantes d'un adjuvant de filtration ».
--	--

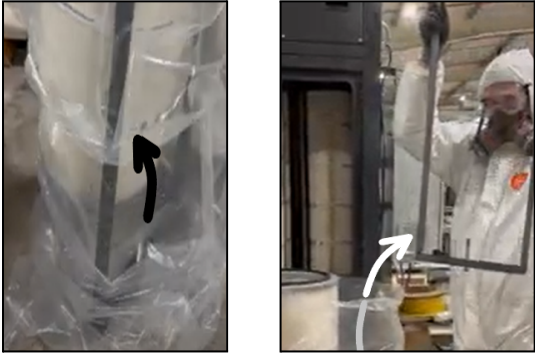
<ul style="list-style-type: none">• Nous recommandons d'effectuer le remplacement des cartouches filtrantes à deux personnes.• Nous recommandons d'utiliser un film de protection afin de garder propre la zone autour de l'installation.	
<ul style="list-style-type: none">• ⚠ ATTENTION Le remplacement des cartouches filtrantes ne doit être effectué que dans des locaux bien aérés et avec un masque de protection respiratoire approprié ! Notre recommandation : demi-masque de protection respiratoire DIN EN 141/143 niveau de protection P3.• Nous recommandons également l'utilisation d'autres vêtements de protection tels que des gants, une combinaison de protection jetable et des lunettes de protection.	
<ul style="list-style-type: none">• Avant de remplacer les cartouches filtrantes, préparer déjà un sac d'élimination original (voir liste des pièces de rechange). Nous vous recommandons de vous équiper en avance de sacs d'élimination.	
<ul style="list-style-type: none">• Ouvrez la porte d'entretien du boîtier du filtre.	10 
<ul style="list-style-type: none">• Dévissez la vis de verrouillage. Celle-ci se trouve en bas du support de cartouche. Dévissez la vis de verrouillage sans la détacher du support de cartouche. Il est important que le support de cartouche ne soit plus accroché que légèrement. 	17  

<ul style="list-style-type: none">• Retournez le sac d'élimination sur le support de cartouche et la cartouche filtrante.	
<ul style="list-style-type: none">• Décrochez le support de cartouches des guidages.  <ul style="list-style-type: none">• Retirez le support de cartouche avec la cartouche filtrante et le sac d'élimination du boîtier du filtre.	
<ul style="list-style-type: none">• Soulevez brièvement la cartouche filtrante pour la détacher du support de cartouche.• Le support de cartouche doit maintenant être retiré du sac d'élimination en évitant de soulever la poussière et en passant devant la cartouche filtrante.	
<ul style="list-style-type: none">• Insérez le sac à l'intérieur de la cartouche filtrante.• Posez ensuite la cartouche filtrante sur le côté.	

- Desserrez l'écrou du cylindre. Celui-ci se trouve au fond de la cartouche filtrante. Dans ce cas, l'écrou du cylindre ne doit pas être saisi directement avec les mains, mais de l'extérieur, à travers le sac.



- Remettez la cartouche filtrante en place. Retirez l'écrou cylindrique du sac.



- Retirez le corps déplaceur de la cartouche filtrante.



- Fermez le sac d'élimination (par ex. avec un serre-câble).





 L'exploitant est tenu de stocker et d'éliminer les cartouches filtrantes contaminées conformément aux prescriptions nationales ou régionales.

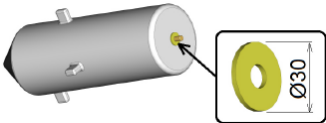
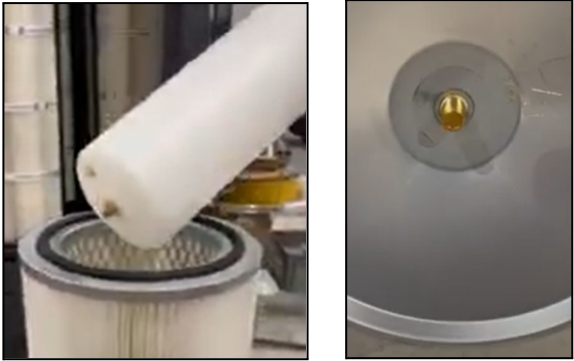

- Commencez par démonter toutes les cartouches filtrantes en suivant les étapes décrites jusqu'à présent.

- Ne commencez à installer les nouvelles cartouches filtrantes qu'à ce moment-là.

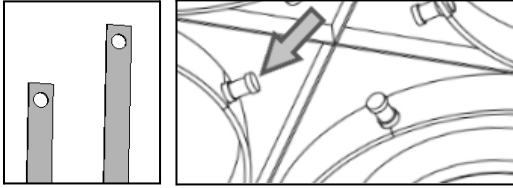
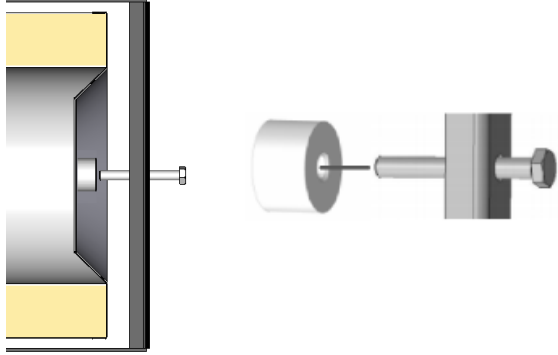
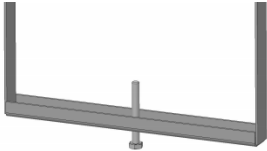
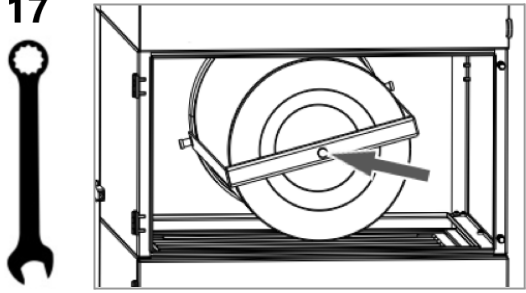
AVIS N'utilisez que des filtres de rechange TEKA. Sinon, le bon fonctionnement de l'installation n'est pas garanti, et il existe un risque pour le corps et la vie.

<ul style="list-style-type: none"> Insérez le corps déplaceur dans la nouvelle cartouche filtrante de sorte que la vis du corps déplaceur passe par l'ouverture au fond de la cartouche filtrante. <p>AVIS Vérifier que le joint est bien en contact avec le filetage du corps déplaceur et qu'il n'est pas endommagé. Sinon, utilisez un joint de rechange (voir liste des pièces de rechange).</p> 	
<ul style="list-style-type: none"> Vissez le corps déplaceur avec l'écrou cylindrique. <p>AVIS L'écrou du cylindre doit alors être orienté vers l'extérieur, du côté du grand chanfrein (A).</p>	
<ul style="list-style-type: none"> Insérez la nouvelle cartouche filtrante dans le support de cartouche. La vis de blocage doit alors s'engager dans l'écrou du cylindre. Accrochez le support de cartouche avec la nouvelle cartouche filtrante dans deux guidages de cartouche. 	
<ul style="list-style-type: none"> Serrez fermement la vis de blocage. <p>AVIS Si la vis de blocage n'est pas bien serrée, le joint situé sur la partie supérieure de la cartouche filtrante peut ne pas être suffisamment serré.</p> 	<p>17</p> 
<ul style="list-style-type: none"> Fermez la porte de maintenance. 	<p>10</p> 

7.4. Vider le collecteur de poussière

Après expiration d'un certain nombre d'heures de service, il faut vider le tiroir collecteur de poussière. Ceci dépend de la quantité de poussière produite. Le bac collecteur de poussières peut être rempli à 25% maximum. Nous recommandons de contrôler le niveau au moins une fois par semaine.

ATTENTION



Des tourbillons de poussière sont possibles en raison des cartouches filtrantes polluées! Risque de décolmatage automatique involontaire lorsque l'installation est éteinte.



Les cartouches filtrantes doivent être décolmatées avant la vidange du bac collecteur de poussières. Ceci a lieu en effectuant 3 x un décolmatage manuel via la commande de l'unité (cf. mode d'emploi séparé). Mettez l'unité de filtration en arrêt sans déconnecter l'unité de l'alimentation électrique. Après le décolmatage, déconnectez l'unité de filtration de l'alimentation électrique et sécurisez-la contre une remise en service. Attendez environ 5 minutes après le décolmatage des cartouches filtrantes avant d'ouvrir la porte de service.



OFF



3x





5 min

 **i**

Avant de vider le collecteur de poussières, préparer déjà un sac collecteur de poussières original (voir liste des pièces de rechange). Nous vous recommandons de vous équiper en avance de sacs d'élimination.

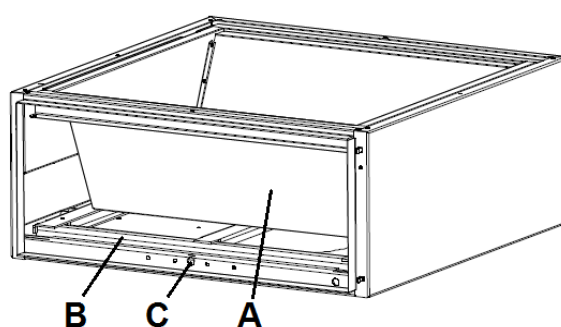

- Ouvrez la porte de service du boîtier collecteur de poussières (cf. chapitre 2.1).
- Abaissez le dispositif de levage (B) en tournant la vis de verrouillage (C). Pour cela, utilisez la clé six pans qui se trouve à droite à côté de la vis de verrouillage.
- Retirez le bac collecteur de poussières (A) de manière prudente du boîtier.
- Fermez le sachet collecteur de poussières (par ex. avec des attaches-câbles).

- Enlevez le sachet collecteur de poussières et stockez et éliminez-le conformément aux réglementations.
- Insérez un nouveau sachet collecteur de poussières dans le bac collecteur de poussière en sorte que le sachet soit mis sur le bord du bac collecteur de poussière.
- Glissez le bac collecteur de poussière dans le boîtier collecteur de poussières.
- Faites monter le dispositif de levage en tournant la vis de verrouillage en sorte que le bac collecteur de poussière soit posé étroitement contre le boîtier au-dessus.
- Fermez la porte de service.

7.5. Vider l'eau de condensation

L'utilisation d'air comprimé pendant le fonctionnement de la machine a pour conséquence le dépôt d'eau de condensation dans le réservoir d'air comprimé. L'eau de condensation doit être vidée régulièrement. L'intervalle de maintenance dépend grandement de la qualité de l'air comprimé. Pour cette raison, il ne peut être déterminé au préalable





	ATTENTION
Un jet d'air comprimé est possible quand la soupape de décharge est ouverte trop rapidement. Ouvrez lentement la soupape de décharge.	

- Videz le réservoir d'air comprimé en ouvrant la soupape de décharge (cf. chapitre 2.1) à l'aide d'un tournevis approprié. Faites couler l'eau de condensation dans un récipient approprié.
- Refermez la soupape de vidange.

7.6. Enduire les nouvelles cartouches du filtre d'un adjuvant de filtration

Les nouvelles cartouches filtrantes peuvent subir un traitement avec un adjuvant de filtration préalable à la première mise en service. L'adjuvant de filtration utilisé pour la précouche agit contre l'attachement des particules aspirées sur la surface du filtre. Il prolonge ainsi la durée de vie des nouvelles cartouches du filtre.

Contrairement aux autres opérations de maintenance, cette opération doit être effectuée alors que l'unité est en état de marche et en service. Ceci est nécessaire pour que l'adjuvant de filtration puisse atteindre la surface des cartouches filtrantes grâce à l'aspiration de l'air.

	ATTENTION	   
	<p>L'adjuvant de filtration utilisé pour enduire le filtre peut provoquer, en cas de contact, des difficultés respiratoires, des irritations de la peau et des yeux. N'utiliser que des l'adjuvant de filtration TEKA. Ceci, afin d'éviter tout risque pour le corps et la vie.</p> <p>Veuillez respecter les consignes suivantes indiquées par le fabricant :</p> <p><i>Manipulation:</i> évitez la formation de poussière !</p> <p><i>Stockage:</i> fermez fermement le récipient avant le stockage !</p> <p><i>Protection des voies respiratoires:</i> portez un masque de protection contre la poussière fine sans catégorie de protection !</p> <p><i>Protection des mains:</i> portez des gants de protection en tissu, en caoutchouc ou en cuir !</p> <p><i>Protection des yeux:</i> portez des lunettes avec cache de protection latéral !</p> <p><i>Protection corporelle:</i> portez des chaussures de sécurité antistatiques !</p>	

	ATTENTION
	<p>Pendant l'opération de l'unité il peut y avoir un décolmatage automatique. Ceci entraîne le risque d'un soudain jet d'air comprimé et des soulèvements de tourbillon de poussières au point d'insertion du adjuvant de filtration.</p> <p>Assurez-vous qu'il n'y a pas d'air comprimé au réservoir d'air comprimé. Respectez les indications du chapitre « Remettre à l'état d'entretien ». Déconnectez le tuyau à air comprimé de l'unité avant de remettre l'unité en marche.</p>

- Mettez suffisamment d'adjuvant de filtration à disposition. Nous recommandons d'utiliser **10 grammes** par **mètre carré de surface de filtration**. L'adjuvant de filtration est disponible chez TEKA (cf. liste des pièces de rechange).
- Choisissez le point de collecte dans la conduite d'aspiration le plus proche des cartouches filtrantes. Vous pouvez par ex. utiliser une trappe de révision comme point de collecte.

AVIS Possibilité de court-circuit électrique dû à l'éclairage LED. Si la hotte d'aspiration d'un bras d'aspiration est choisie comme point de collecte, elle ne peut être utilisée que si la hotte d'aspiration n'est pas équipée d'un éclairage LED. Dans le cas contraire, l'aspiration de l'adjuvant de filtration ne doit pas se faire par la hotte d'aspiration, mais uniquement par le tuyau du bras d'aspiration, en séparant ce dernier

de la hotte d'aspiration pendant cette période.

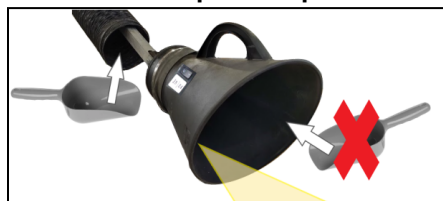

- Mettez l'unité en service.
- Laissez aspirer l'adjuvant de filtration peu à peu via le point de collecte.

8. Démontage / Mise au rebut

Seul un personnel autorisé a le droit de démonter la machine.



AVERTISSEMENT

Danger provoqué par un risque d'électrocution.

L'unité doit être déconnectée de l'alimentation électrique et de toutes les conduites de distribution avant son démontage.



ATTENTION

Des tourbillons de poussière sont possibles en raison des poussières déposées.

Portez une protection respiratoire appropriée et des vêtements protecteurs lors de tous les travaux.



L'opérateur est obligé de stocker et d'éliminer la poussière accumulée dans le respect des directives nationales et régionales.

9. Diagnostic / Résolution des pannes

Le tableau présente une liste de causes d'erreurs possibles.

i

Veillez trouver les messages d'erreur dans le mode d'emploi de la commande compris dans la livraison.

Veillez trouver les explications des affichages de panne signalés par des éléments de réglage au chapitre « Description des éléments de réglage ».

La remise en service de l'appareil doit être effectuée exclusivement après avoir vérifié que le dispositif se trouve dans un état de fonctionnement correspondant à celui d'avant la panne. Les réparations doivent exclusivement être effectuées par le personnel de TEKA ou par un personnel dûment autorisé par l'opérateur suite à la consultation préalable de l'entreprise TEKA GmbH par celui-ci.

Pour toutes les opérations de réparation, veuillez respecter les consignes des sections « Consignes de sécurité » et « Maintenance ». En cas d'incertitude, n'hésitez pas à contacter notre service Client TEKA:

Tel.: +49 2541-84841-0

E-Mail: info@teka.eu

Panne	Cause	Solution
L'installation ne démarre pas	L'unité n'est pas connectée à l'alimentation en courant.	Connectez l'unité à l'alimentation en courant.
	La prise ne délivre pas d'électricité.	Contrôler le réseau électrique et résoudre la panne si elle existe.
Évacuation de poussières au niveau du bac collecteur de poussière.	Il y a trop de poussière dans le bac collecteur de poussière.	Videz le bac collecteur de poussière.
	Le dispositif de levage n'a pas été surélevé par vissage.	Faites lever le dispositif de levage par vissage.
	Le joint du bac collecteur de poussière est endommagé.	Le joint doit être remplacé.
	Le réglage de l'air comprimé est trop élevé.	Réduisez l'air comprimé.
Sortie de poussière à la porte de service du boîtier de filtre.	La porte n'est pas bien fermée.	Fermez la porte.
	L'étanchéité entre la porte de service et le boîtier du filtre est endommagée.	L'étanchéité doit être remplacée.
	Le réglage de l'air comprimé est trop élevé.	Réduisez l'air comprimé.
	Sortie de poussière à la charnière.	Régalez la charnière à nouveau ou remplacez-la.

Puissance d'aspiration trop faible (les fumées sont à peine aspirées).	Les composants du filtre sont obstrués.	Remplacer les éléments du filtre. Éliminer le filtre ancien selon les directives légales en vigueur !
	Les composants du filtre sont obstrués parce que l'air comprimé n'est pas connecté.	Connectez l'air comprimé.
	Tuyau/conduit d'aspiration endommagé.	Remplacer le tuyau/conduit d'aspiration endommagé.
	Le moteur tourne dans la mauvaise direction.	Il faut modifier le champ tournant du point de connexion du réseau.
	L'orifice d'évacuation de l'air est rétréci.	Contrôler l'orifice d'évacuation et résoudre le problème identifié.
	Le conduit d'aspiration est rétréci.	Contrôler le conduit d'aspiration et résoudre le problème identifié.
	Le clapet d'étranglement de la hotte d'aspiration est fermé.	Ouvrir le clapet d'étranglement.
L'unité fait beaucoup de bruit.	Le moteur tourne dans le mauvais sens de rotation.	Changez le champ tournant du point de raccordement au réseau.
	L'unité n'est pas étanche.	Contrôlez l'étanchéité de l'unité.

10. Liste des pièces détachées

	AVERTISSEMENT
<p>Risques pour le corps et la vie en cas d'utilisation de pièces de rechange non originales. Seules les pièces de rechange d'origine de TEKA doivent être utilisées.</p>	

Éléments filtrants	N° d'article
Cartouche de filtre, Type "BIA-M", 10,0m ² (Ø327 x 600 mm) <i>(CartMaster 1: Pour l'unité on a besoin des 1 pièce de ces éléments filtrants)</i> <i>(CartMaster 2: Pour l'unité on a besoin des 2 pièces de ces éléments filtrants)</i>	6160600110008
Éléments de l'élimination	N° d'article
Sac en PE pour l'élimination des cartouches du filtre (4 pièces)	10030251702
Sac en PE à insérer dans le collecteur de poussières (10 pièces)	10030250
Adjuvant de filtration	N° d'article
"NANNOX P50" pour les cartouches de filtre, 400g (dans un seau)	68130000400
"NANNOX P50" pour les cartouches de filtre, 100g (dans un seau)	68130000100
Autres pièces	N° d'article
Joint de remplacement pour cône de répartition de la cartouche filtrante (Ø30 mm / 1 pièce)	9400000000

11. Données techniques

Variante		CartMaster 1 IFA	CartMaster 2 IFA
Tension de raccordement	V	400	400
Fréquence	Hz	50	50
Type de courant	Ph	3	3
Puissance du moteur	kW	1,1	2,2
Débit volumétrique d'air max.	m³/h	1860	2500
Débit volumétrique d'air (possible point de fonctionnement dynamique)	m³/h	1210	2220
Débit volumétrique d'air min.	m³/h	700	1160
Dépression max.	Pa	2900	2800
Type de protection		IP54	
Classe ISO		F	
Surface de filtration	m²	10	20
Catégorie de fumée de soudage (conformément à EN ISO 21904-1 / -2)		W3	
Largeur	mm	665	665
profondeur	mm	1100	1100
hauteur	mm	1495	1775
Poids	kg	200	240
Niveau de pression acoustique	dB(A)	72	74
Température ambiante	°C	+5 à +35 (en fonctionnement) -10 à +40 (pendant le transport et le stockage)	
Température maximale des fumées / poussières aspirés au point de collecte	°C	+50	
Niveau d'humidité max.	%	70	
Alimentation en air comprimé		sèche / sans traces d'huiles	
Pression de service nécessaire de l'air comprimé	bar	cf. chapitre «Connexion de l'alimentation en air comprimé»	
Consommation de l'air comprimé	L/min	60	

12. Déclaration CE de conformité

conformément à la Directive machine 2006/42/CE, Annexe II, 1 A

TEKA Absaug- und Entsorgungstechnologie GmbH

Millenkamp 9, D-48653 Coesfeld

Tel.: +49 2541-84841-0

E-Mail: info@teka.eu

Internet: www.teka.eu

Désignation de l'unité : CartMaster 1 - IFA / CartMaster 2 - IFA

Nous déclarons par la présente, sous notre propre responsabilité, que le produit mentionné ci-dessus, à partir du numéro de série A22600010011001 ou bien P57300010011001, répond aux normes suivantes:

Directive machine:	2006/42/CE
Compatibilité électromagnétique:	2014/30/EU
Directive des machines sous pression:	2014/68/EU
Directive RoHS:	2011/65/EU

Cette déclaration perd sa validité si l'unité est soumise à des modifications qui ne sont pas convenues avec le fabricant sous forme écrite.

Mandataire responsable de la documentation technique:

TEKA Absaug- und Entsorgungstechnologie GmbH, Millenkamp 9, D-48653 Coesfeld

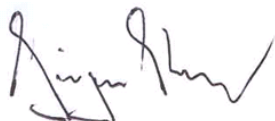

(Jürgen Kemper, Direction)

Coesfeld, 03.01.2023

13. Protocole d'instruction

Désignation de l'unité : CartMaster 1 - IFA / CartMaster 2 - IFA

(Ce formulaire peut être utilisé par l'exploitant pour consigner l'instruction de ses employés. L'instruction doit uniquement être effectuée des personnes autorisées. Veuillez respecter les consignes de la section « Consignes de sécurité ».)

Avec sa signature le collaborateur confirme qu'il a été instruit dans les points suivants:

Instruction	complété
Description de l'installation	
Mode de fonctionnement et section d'application de l'installation	
Explication des avis de sécurité	
Procédure en cas d'incendie	
Explication des éléments de réglage	
Échangeement et décolmatage des éléments filtrantes	
Vidage du collecteur de poussière	
Élimination appropriée	
Opérations de maintenance / intervalles d'entretien	

Nom de l'employé (lisible)	Signature

La formation a été réalisée par (lisible):	
Signature:	

14. Intervalles d'entretien

14.1. Les entretiens en fonction de l'utilisation

Les entretiens nécessaires en raison de l'opération de l'unité sont décrits ici. Les intervalles d'entretien sont des recommandations. Selon le cas d'application (travail en plusieurs équipes, poussières produites,...) il peut être utile d'adapter les intervalles d'entretien, de changement et de nettoyage par l'opérateur.

Les travaux de maintenance doivent toujours être documentés à l'aide d'un protocole.

Les procédures des mesures d'entretien sont décrites au chapitre « Maintenance ».

Mesure d'entretien	Chapitre	Intervalle d'entretien	
		Recommandé par TEKA	Déterminé par l'exploitant
Dépoussiérage des cartouches de filtre	7.2	La Dépoussiérage des cartouches de filtre s'effectue automatiquement par l'unité de filtration et n'est donc soumis à aucun intervalle d'entretien.	
Changement des cartouches de filtre	7.3	La saturation des cartouches de filtre est automatiquement surveillée par l'unité de filtration et n'est donc soumise à aucun intervalle d'entretien. L'unité de filtration déclenche une alarme dès qu'un échange des cartouches de filtre est nécessaire.	
Vidage du collecteur de poussière (ou contrôle du niveau)	7.4	hebdomadaire	
Vidage de l'eau de condensation	7.5	mensuel	

14.2. Entretiens généraux

Les entretiens décrits ici sont ceux qui doivent être effectués indépendamment de l'opération de l'unité.

L'opérateur est obligé d'effectuer des contrôles répétés et des essais de fonctionnement conformément aux dispositions nationales. S'il n'y a pas de réglementations nationales différentes, les intervalles d'entretien décrits ici doivent être respectés.

Les travaux de maintenance doivent toujours être documentés à l'aide d'un protocole.

Mesure d'entretien	Chapitre	Intervalle d'entretien
Inspection visuelle de l'unité	14.2.1	hebdomadaire
Inspection visuelle des conduites pneumatiques	14.2.2	mensuel
Essai de fonctionnement de l'unité	14.2.3	mensuel
Contrôle électrique des conduites électriques et des mises à la terre	14.2.4	annuel

14.2.1. Inspection visuelle de l'unité

Inspection visuelle: Constater qu'il n'y a pas de défauts visibles qui peuvent influencer la sécurité.

	AVERTISSEMENT
Danger provoqué par l'état opérationnel de l'unité. Suivez la procédure comme décrite au chapitre « Remettre à l'état d'entretien ».	

Effectuez les étapes suivantes lors de l'inspection visuelle:

- Vérifiez que tous les éléments de conduites, les jonctions de câbles ainsi que tous les tuyaux nécessaires sont connectés à l'unité de filtration.
- Vérifiez qu'il n'y a pas de défauts visibles aux mises à la terre électriques et aux câbles.
- Assurez-vous que toutes les parties sont solidement reliées.
- Vérifiez qu'il n'y a pas de sortie de poussière aux points de raccordement de l'unité de filtration.
- Vérifiez qu'il n'y a pas de corrosion ou endommagement/changement du revêtement aux parties métalliques.
- Contrôlez la partie intérieure du filtre et le boîtier du filtre.
- Contrôle visuel des éléments de contrôle et de commande et vérifiez qu'il n'y a pas d'endommagement aux câbles extérieures.
- Contrôlez l'étanchéité du bac collecteur de poussière, contrôlez le joint d'étanchéité du collecteur.

14.2.2. Inspection visuelle des conduites pneumatiques

Inspection visuelle: Constater qu'il n'y a pas de défauts visibles qui peuvent influencer la sécurité.

	AVERTISSEMENT
Danger provoqué par l'état opérationnel de l'unité. Suivez la procédure comme décrite au chapitre « Remettre à l'état d'entretien ».	

Effectuez les étapes suivantes lors de l'inspection visuelle:

- Ouvrez la porte d'entretien du boîtier pneumatique.
- Effectuez un contrôle visuel des parties pneumatiques.

14.2.3. Essai de fonctionnement de l'unité

	AVIS
<p>Risque de dégâts matériels provoqué par une installation défectueuse de l'unité. Effectuer l'essai de fonctionnement de l'installation comme décrit dans les chapitres précédents. Les travaux décrits au chapitre « Mise en service » doivent être terminés.</p>	

Effectuez les contrôles suivants lors de l'essai de fonctionnement:

- Mettez l'unité en service.
- Veillez aux défauts et aux messages d'erreurs de la commande. Consultez aussi le mode d'emploi de la commande fourni séparément.
- Veillez aux bruits d'extérieur ou des vibrations pendant l'opération de l'unité.
- Effectuez un dépoussiérage manuel des cartouches filtrantes. Consultez aussi le mode d'emploi de la commande fourni séparément.
- Veillez à ce que dans un intervalle de dépoussiérage le nombre de dépoussiérage par air comprimé correspond au nombre de cartouches de filtre (pour chaque intervalle chaque cartouche de filtre est une fois dépoussiérée l'une après l'autre.).
- Contrôlez s'il y a une sortie de poussière de l'unité pendant le cycle de dépoussiérage.
- Un essai de fonctionnement doit toujours être effectué avec une machine d'usinage connectée/en marche. Contrôlez si la collecte de la poussière et de la fumée est suffisante. (Contrôle visuel.).

14.2.4. Contrôle électrique des conduites électriques et des mises à la terre

	AVERTISSEMENT
<p>Danger provoqué par un risque d'électrocution. L'opérateur veille à ce que tous les travaux avec des éléments électriques ne sont effectués que par un électricien ou sous la direction et la surveillance d'un électricien spécialisé.</p>	

L'unité est soumise à un contrôle électrique régulier par l'opérateur et est soumise à des normes nationales.

L'intervalle d'entretien ici recommandé correspond à la réglementation numéro 3 de l'assurance sociale allemande des accidents du travail et maladies professionnelles en vigueur en Allemagne pour les installations électriques et du matériel d'exploitation (anciennement connu sous le nom de BGV-A3).

Le contrôle ne doit être effectué que par un électricien spécialisé ou une personne formée en électrotechnique et en utilisant des appareils de mesure et de contrôle adaptés. L'étendue du contrôle et les procédures à suivre sont définies dans la norme nationale. Lors de l'examen veuillez, si nécessaire, resserrer tous les contacts dans l'armoire électrique et contrôler la solidité.